

# Mobile Router FS030W クイックスタートガイド

QSG04FS030W

## 1. はじめに

このたびはMobile Router FS030Wをご利用いただきまして誠にありがとうございます。

ご利用の前に、この「クイックスタートガイド(本書)」及び「取扱説明書」をよくお読みのうえ、内容を理解してからお使いください。

※取扱説明書はFS030W本体に内蔵されています。

「11.初期設定する」を参考に192.168.100.1へアクセスしてください。ログイン画面から参照することができます

## 2. 同梱品の確認

お買い上げいただいた商品には次のものが入っています。お使いになる前に確認してください。

- FS030W本体
- 電池パック
- ACアダプタ

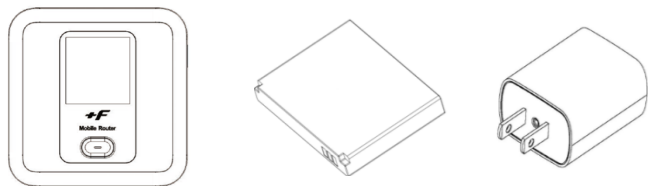

- microUSBケーブル

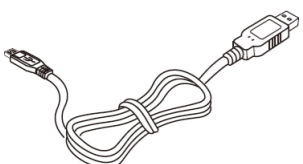

- クイックスタートガイド(本書)
- 保証書
- 無線LAN注意書きシール

## 3. 各部の名称

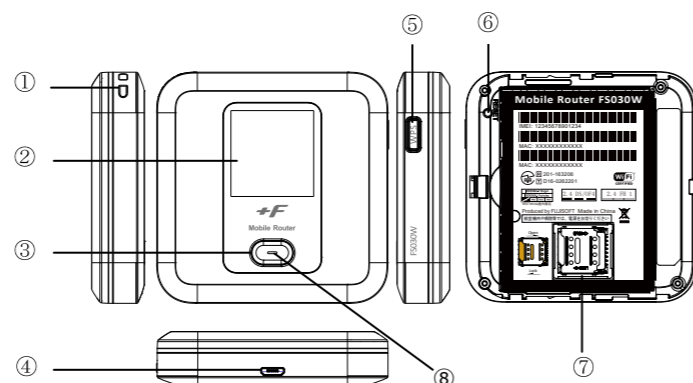

名称	はたらき
① ストラップホール	ストラップを取り付けることができます。
② ディスプレイ	本製品の各種状態が表示されます。
③ 電源ボタン	電源のON/OFFを行います。 ディスプレイの表示を切り替えます。 ディスプレイに表示される機能の「決定」をするときに使用します。
④ micro USBコネクタ	micro USBケーブルを接続します。 クレードル(別売)に装着します。
⑤ WPSボタン	約3秒押すとWPSが有効となります。 ディスプレイに表示される機能の「選択」をするときに使用します。
⑥ リセットボタン	短押しすると再起動を行います。 約5秒間押し続けると端末の設定がリセットされお買い上げの状態に戻ります。
⑦ microSIMカードスロット	SIMカードを取り付けます。
⑧ LED	本体の状態を表します。 赤点灯：充電中 赤点滅：圏外・未接続・PINロック 緑点灯：3G/LTE接続状態/満充電

※本製品のSIMカードはmicro SIMとなります。

### ■FS030W 専用クレードル(別売)

購入を希望されるお客様は販売店にてお求めください。

FS030Wをクレードルにセットし、据え置きで充電をしたり、有線LAN接続やブロードバンドルーターを接続して無線LANアクセスポイントとしてご利用いただけます。

[正面]

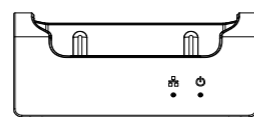

[背面]

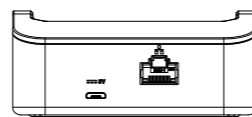

## 4. SIMカードの取り付け

SIMカードを取り付ける際はSIMカードスロットの取り扱いにご注意ください。破損する可能性があります。

1. 背面のカバーを取り外します。
2. micro SIMカードスロットのカバーを矢印(①)の方向にスライドさせてロックを外し、矢印(②)の方向に開いてください。

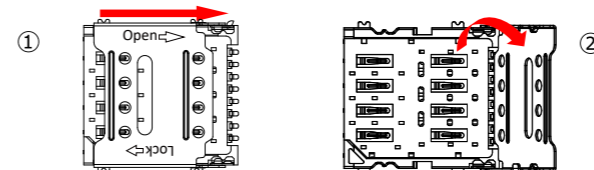

3. 切り欠きの方向(③)に注意し、SIMカードの金属面を下に向けmicro SIMカードスロットにのせます。

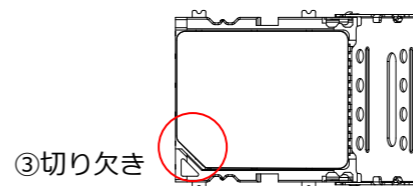

4. カバーを閉じて(④)矢印の方向にスライドさせてロック(⑤)をかけます。

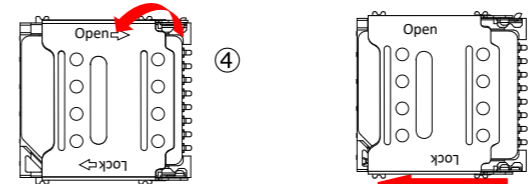

[装着までのイメージ]

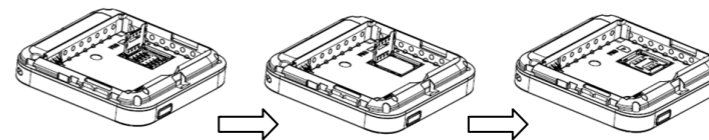

## 5. 電池パックの取り付け

1. 本製品の端子部と電池パックの端子を合わせ、左から右へスライドさせて取り付けてください。



## 6. 充電する

お買い上げ時、電池パックは十分に充電されていません。はじめてお使いになるときは必ず充電してからお使いください。

1. microUSBケーブルを本製品のmicroUSBコネクタに水平に差し込みます。
2. microUSBケーブルのもう一方のUSBコネクタをACアダプタに接続します。
3. ACアダプタの電源プラグを家庭用ACコンセントに差し込みます。

※充電は同梱品のACアダプタとmicroUSBケーブルをご使用ください。

※充電完了までの時間は周囲の温度や電池パックの使用期間によって異なります。ディスプレイの電池残量が100%になったら満充電となります。

※ご家庭など常に充電状態で本製品を使用する方は「ロングライフモード」設定を「有効」(初期値「無効」)にすることで電池パックの劣化が早まることを防止できます。設定が「有効」な場合、電池残量70%で充電を停止します。詳細は「取扱説明書」充電設定をご確認ください。

※充電は必ず周囲温度0℃~35℃の範囲で行ってください。

※電池パックは消耗品です。充電しても使用時間が極端に短い場合などは、ご使用をおやめください。

※利用条件によっては電池パックが膨れる場合があります。これはリチウムイオンポリマーの特性であり安全上に問題はありますが、ご利用をおやめください。

## 7. 電源を入れる

1. 本製品のディスプレイにFUJISOFTと表示されるまで電源ボタンを押し続けてください。



## 8. スマートフォン用アプリ

FS030Wの電池残量やデータ量などの状態確認、無線LANのかんたん接続に対応したスマートフォン用アプリケーション「+F 設定ツール」は、下記のQRコードからダウンロードページにアクセスできます。



■ Android用  
Android 4.2以降および  
Google Playに対応した端末  
(2017年3月現在)



■ iOS用(iPhone/iPad)  
iOS 9以降対応した端末  
(2017年3月現在)

※本アプリは無料ですが、インターネット接続により発生するパケット通信料はお客様のご負担となります。

## 9. 手動で無線 LAN に接続する

手順はiOS端末とAndroid端末を例にして説明しています。それ以外の機器での接続手順は取扱説明書を参照してください。

[iOS端末]

1. iOS端末の設定アイコンをタップします。
2. 表示された設定画面でWi-Fiをタップします。
3. Wi-Fiをオンにして、本製品のSSID「FS030W\_XXXXXX」をタップします。
4. パスワードに本製品の暗号キーを入力して、接続をタップします。

[Android端末]

1. Android端末の設定アイコンをタップします。
2. 「無線とネットワーク」からWi-Fiをタップします。
3. Wi-Fiをオンにして、本製品のSSID「FS030W\_XXXXXX」をタップします。
4. パスワードに本製品の暗号キーを入力して、接続をタップします。

※お使いの端末の画面上部に扇型のマーク(📶)表示されれば、無線LAN接続が完了した状態となります。

※本製品のSSID/暗号キー(プライマリKey)はFS030Wの電源ボタンを押すとディスプレイに表示されます。



## 10. 自動で接続する

本製品は通信事業者のプロファイルをリストで保有しています。ご利用のSIMカードによっては接続に必要なプロファイルを手動で設定せず接続できる場合があります。

プロファイルのリストにないSIMカードをご利用の場合は接続ができませんので、手動でプロファイルを設定してください。

※APN自動設定動作中は、ディスプレイ上に「APN自動設定中」と表示されます。

※APNの自動設定が完了すると「APN自動設定中」の表示がデータ通信量に変わります。また、充電をしていない場合は、LEDが緑に点灯します。

※ディスプレイに「APN設定を確認」と表示された場合は、手動でプロファイルを設定する必要があります。次項の「初期設定をする」を確認してください。

## 11. 初期設定をする

3G/LTEで通信を使用するためには、ご契約した通信事業者から提供されるプロファイル情報(ユーザ名・パスワード・APN等)が必要となります。本設定を行う前にご準備ください。

1. 本製品と無線LANで接続した機器のブラウザを起動します。
2. ブラウザのアドレス欄に「http://192.168.100.1」を入力します。
3. パスワード欄にパスワードを入力し、ログインをタップします。  
※お買い上げ時のパスワードは「admin」(半角)に設定されています。
4. かんたん設定をタップします。
5. プロファイルの設定を行います。「プロファイルの新規作成」を選択し、接続する通信事業者のAPN情報を入力します。  
※プロファイル名は任意の値を入力してください



6. 無線LANの設定を行います。変更が必要ない場合は、「次へ」をタップします。
7. ログインパスワードの設定をします。変更が必要ない場合は、「スキップ」をタップします。
8. 最後に確認内容が表示されます。完了をタップすると、本製品が再起動し、設定が反映されます。

## 12. ディスプレイの表示

■ホーム画面

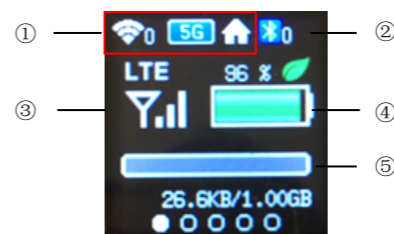

名称	はたらき
① 無線LAN状態	無線LANの周波数ならびに無線LAN接続数を表示します。5GHz帯の屋内利用時には専用のアイコンを表示します。
② Bluetooth状態	Bluetooth有効時に表示します。数字はBluetooth接続数を表します。
③ 接続ネットワーク、受信レベル状態	接続しているネットワーク種別「3G」/「LTE」ならびにネットワークの受信レベルを表示します。
④ 電池状態	電池残量を表示します。ロングライフモードが有効な場合は専用のアイコンが表示されます。
⑤ データ通信量	通信で使用したデータ通信量を表示します。

※電源ボタンを押すとディスプレイが切り替わり各種情報が表示されます。各種詳細については取扱説明書を参照してください。

## 13. お買い上げ時の状態に戻す

本製品の背面にリセットボタンがあります。ボタンを短押しすると本製品が再起動します。5秒以上、押し続けると端末設定がリセットされ、設定内容がお買い上げ時の状態に戻ります。

リセットボタン



※端末の設定をリセットするとお客様が設定した内容が消去されます。リセットを行う前に、お客様の重要な情報はバックアップやメモをしてください。

## 14. 接続できない場合

- ・ LEDが赤点滅の場合は圏外の可能性があります。表示される受信レベルを確認して、電波の良い場所でお使いください。
- ・ LEDが赤点滅並びにディスプレイに「SIM未挿入」と表示されている場合、SIMカードが取り付けられていないもしくは、正しく取り付けられていません。SIMカードを正しく取り付けてください。
- ・ LEDが赤点滅並びにディスプレイに「APN設定を確認」と表示されている場合、APN設定に間違いがある場合があります。設定内容を確認し、正しい設定を行ってください。
- ・ 無線LANに接続できない場合、ディスプレイ上段の無線LAN状態が表示されている事を確認してください。表示されていない場合は本製品の無線LANを有効にしてください。

## 15. 安全上のご注意



- ・ FS030W以外のACアダプタを使用しないでください。また、ACアダプタを他の機器に使用しないでください。
- ・ ACアダプタはAC100~240V(50/60Hz)の家庭用電源以外では使用しないでください。火災・感電の原因となります。
- ・ 直射日光が当たる場所、炎天下の車内、暖房器具のそばなど、高温になる所での使用や、放置はしないでください。
- ・ 落雷の恐れがあるときは、落雷による感電・火災の防止のため、本製品の電源を切り、ACアダプタをコンセントから抜いてください。
- ・ 使用されないときには、安全のため、ACアダプタをコンセントおよび本製品から取り外しておいてください。
- ・ 分解、改造をしないでください。火災、けが、感電などの事故または故障の原因となります。
- ・ 強い衝撃を与えたり、落としたりしないでください。破損した場合は、すぐに使用を中止してください。
- ・ 航空機内や病院など、使用を禁止されている場所では使用しないでください。
- ・ 電池パックは消耗品です。充電しても使用時間が極端に短い場合などは、新しい電池パックに交換することをお勧めいたします。
- ・ 利用条件によっては電池パックが膨れる場合があります。これはリチウムイオンポリマーの特性であり、安全上に問題はありませんが、膨張・変形した場合は使用を中止し、新しい電池パックに交換してください。

※上記以外は本体の取扱説明書を必ず参照してください。